



Das Röwa Bettssystem
ECCO 2
Fachhändler-
Verkaufspreisliste

ÜBERSICHT PREISE LATTENROSTE

Manuell verstellbarer Lattenrost

Guter Schlaf ist individuelle Einstellungsache.

Der Liegekomfort lässt sich manuell anpassen und anspruchsvoll genießen. Ihr Wirbelsäulenprofil wird vom Lattenrost unterstützt. Dazu können die Leisten

sowohl im Schulter- und Beckenbereich als auch im Lordose- und Kniebereich mehrstufig absenken oder erhöhen und in der Festigkeit justiert werden.

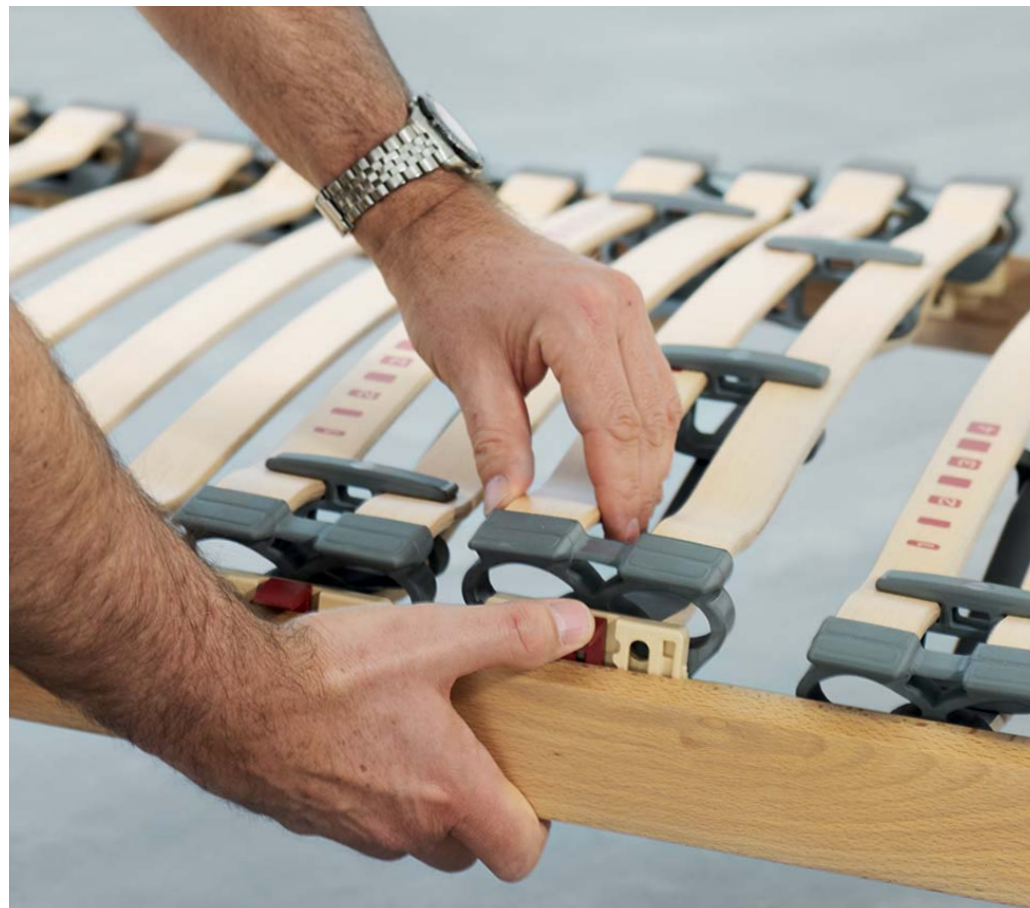

Alle Ecco 2 manuell verstellbare Lattenroste:

- IBA integrierte Beckenabsenkung

Breiten Ecco 2 manuell verstellbare Lattenroste:

ca. 1 cm schmaler als Nennmaß

Längen Ecco 2 manuell verstellbare Lattenroste:

ca. 4 cm kürzer als Nennmaß

* Matratzenempfehlung bei SERVO-Rahmen: Ecco 2 Sensitive 16

****Achtung: nur noch bis Ende 2021 lieferbar**

Unverbindliche Verkaufspreise in Euro inkl. MwSt.

Manuell	Breite → Länge ↓	80 cm	90 cm	100 cm	120 cm	140 cm
Ecco 2 N Rahmenhöhe ca. 9,5 cm, nicht verstellbar	190 / 200 cm		599,-		815,-	946,-
	210 / 220 cm		689,-		897,-	1.041,-
Ecco 2 K Rahmenhöhe ca. 9,5 cm, Kopfteil verstellbar	190 / 200 cm		699,-		930,-	1.069,-
	210 / 220 cm		804,-		1.023,-	1.176,-
Ecco 2 KF Rahmenhöhe ca. 10 cm Kopfteil verstellbar Körperhochlagerung	190 / 200 cm		799,-		1.063,-	1.191,-
	210 / 220 cm		919,-		1.169,-	1.310,-
Ecco 2 KFR Rahmenhöhe ca. 10 cm Kopf- und Rückenteil verstellbar Körperhochlagerung	190 / 200 cm		899,-		1.124,-	-
	210 / 220 cm		1.034,-		1.236,-	-
Ecco 2 SERVO**/ Rahmenhöhe ca. 9,5 cm Rücken-, Oberschenkel und Fußteil stufenlos synchron verstellbar durch Gasdruck- federn, Kopfteil verstellbar, mit Fußaufnahme, keine Beckenabsenkung, keine höhenverstellbaren Elemente im Kniebereich	200 cm (nicht verfü- bar in 190 cm)		1.599,-		1.839,-	-
	210 / 220 cm		1.689,-		1.929,-	-

Sonderbreiten: Aufschlag auf das nächsthöhere

Standardmaß 60,- € (keine Sondermaße bei SERVO) Sonderlängen: Nur bei Ecco 2 N und K möglich (nur Ecco 2 N und K kürzer als 186 cm lieferbar) – Aufschlag 60,- €

ÜBERSICHT PREISE LATTENROSTE

Motorisch verstellbarer Lattenrost MOT 1 – Komfort auf Knopfdruck.

Die vielfältige Verstellbarkeit des Ecco 2 Lattenrostes macht Ihr Bett zum bequemsten Ort der Wohnung. Verstellmotoren

sorgen mittels Fernbedienung auf Knopfdruck für diesen Komfort.



Alle Ecco 2 MOT 1 Lattenroste:

- Rahmenhöhe ca. 9 cm
- IBA integrierte Beckenabsenkung
- Kabelhandschalter
- keine Notabsenkung, keine Netzfreeschaltung

- Fußaufnahme integriert, kein zusätzliches Untergestell erforderlich
- Bettfüße können direkt mit dem Rahmen verschraubt werden

Breiten:

ca. 1,5 cm (nur MOT 1) schmaler als Nennmaß

Längen:

ca. 4 cm kürzer als Nennmaß

Alle Ecco2 MOT1 Lattenroste auch als Funk-Version erhältlich (mit Funkhandsender ohne Netzfreeschaltung und nicht nach- oder umrüstbar) – Aufschlag 99,- €

Für alle Ecco2 MOT1 Lattenroste mit Kabel ist das Nachrüstset Netzfreeschaltung free elec® erhältlich – Aufschlag 190,- €

Motorik	Breite → Länge ↓	80 cm	90 cm	100 cm	120 cm	140 cm
Ecco 2 MOT 1 Rückenbereich Rückenteil motorisch verstellbar 	190 / 200 cm		999,-		1.280,-	1.890,-
	210 / 220 cm		1.089,-		1.370,-	1.980,-
Ecco 2 MOT 1 Oberschenkel- / Kniebereich Oberschenkel- / Kniebereich motorisch verstellbar 	190 / 200 cm		999,-		1.280,-	1.890,-
	210 / 220 cm		1.089,-		1.370,-	1.980,-

Sonderbreiten Motorrahmen: Aufschlag 240,- €

Sonderlängen: nicht möglich.

Unverbindliche Verkaufspreise in Euro inkl. MwSt.

ÜBERSICHT PREISE LATTENROSTE

Motorisch verstellbarer Lattenrost

MOT 2/3 – free elec®

Die Röwa Komfortrahmen verwandeln mit ihren hochwertigen Einzelmotoren jedes Schlafzimmer in eine Erlebniswelt. Als Basis überzeugen die Röwa Qualitätsmerkmale: Rahmen aus massivem Buchenholz gefertigt, 7-fach verleimte Buche Feder-

holzleisten und speziell geformte Röwa Doppelschwungleisten für eine optimale Lage und Belüftung der Matratze. Alle Holzoberflächen sind mit natürlichem Leinölfirnis veredelt. Dank der patentierten free elec®-Schaltung werden elektromagnetische Störfelder verhindert.



Alle Ecco 2 free elec® Lattenroste:

- Rahmenhöhe ca. 10 cm
- IBA integrierte Beckenabsenkung
- Kopfteil manuell verstellbar
- keine höhenstellbaren Elemente im Kniebereich



- Kabelhandschalter mit Taschenlampenfunktion
- Netzfreeschaltung free-elec® mit Schutzkontakt, Notabsenkung

Breiten:

ca. 1 cm schmaler als Nennmaß

Längen:

ca. 4 cm kürzer als Nennmaß

Motorik	Breite → Länge ↓	80 cm	90 cm	100 cm	120 cm	140 cm
Ecco 2 MOT 2 free elec® Rücken- und Fußteil separat verstellbar 	190 / 200 cm		1.999,-		2.279,-	2.424,-
	210 / 220 cm		2.089,-		2.369,-	2.514,-
Ecco 2 MOT 3 free elec® Rückenteil, Ober-, Unterschenkel separat verstellbar 	190 / 200 cm		2.399,-		2.687,-	2.841,-
	210 / 220 cm		2.489,-		2.777,-	2.931,-

Sonderbreiten Motorrahmen: Aufschlag 240,- €

Sonderlängen: nicht möglich.

Unverbindliche Verkaufspreise in Euro inkl. MwSt.

ÜBERSICHT PREISE LATTENROSTE

Motorisch verstellbarer Lattenrost MOT 2/3/4 – Memory free elec® plus

Bei allen motorisierten Ausführungen ist eine Netzfreeschaltung über die free elec®- bzw. free elec® plus-Funktion möglich. Die patentierte free elec® Schaltung verhindert elektromagnetische Felder bei Röwa

Bettsystemen mit Motorrahmen. Das heißt, im Stillstand liegt keine Netzspannung an. Leitungen und Motor sind zu 100% frei von elektrischen Störfeldern. Mit der free elec® plus Technologie ist dies auch für ein Funksystem möglich.



Alle Ecco 2 Memory free elec® plus Lattenroste:

- Rahmenhöhe ca. 10 cm
- IBA integrierte Beckenabsenkung
- keine höheninstellbaren Elemente im Kniebereich
- wahlweise mit Kabelhandschalter oder Funkhandsender zu bedienen

- Funkhandsender mit Memoryfunktion zur Speicherung von Lieblingspositionen
- Taschenlampenfunktion, Bettunterleuchtung
- Netzfreeschaltung free elec® plus mit Schutzkontakt, Notabsenkung



Breiten:

ca. 1 cm schmaler als Nennmaß

Längen:

ca. 4 cm kürzer als Nennmaß

Unverbindliche Verkaufspreise in Euro inkl. MwSt.

Motorik	Breite → Länge ↓	80 cm	90 cm	100 cm	120 cm	140 cm
Ecco 2 MOT 2 Memory free elec® plus Rücken- und Fußteil separat verstellbar Kopfteil manuell verstellbar 	190 / 200 cm		2.199,-		2.423,-	2.544,-
	210 / 220 cm		2.289,-		2.513,-	2.634,-
Ecco 2 MOT 3 Memory free elec® plus Rückenteil, Ober-, Unterschenkel separat verstellbar, Kopfteil manuell verstellbar 	190 / 200 cm		2.599,-		2.864,-	3.007,-
	210 / 220 cm		2.689,-		2.954,-	3.097,-
Ecco 2 MOT 4 Memory free elec® plus Kopf-, Rücken-, Ober- und Unterschenkelbereich separat verstellbar 	190 / 200 cm		2.999,-		3.224,-	3.429,-
	210 / 220 cm		3.089,-		3.314,-	3.519,-

Sonderbreiten Motorrahmen: Aufschlag 240,- €

Sonderlängen: nicht möglich.

ÜBERSICHT PREISE LATTENROSTE

Motorisch verstellbarer Lattenrost

MOT 2 / 3 / 4 – Memory Akku

Vom Stromnetz entkoppelter Schlaf durch innovative Akku-Technologie. Die Ecco2 Memory Akku Lattenroste schützen dank neuartigem Akkubetrieb vor elektro-

magnetischen Feldern. Dazu bietet die Wireless-Technologie Flexibilität: Platzieren Sie Ihr Bett ganz frei im Raum – ein Kabel brauchen Sie nur zum Laden.



Alle Ecco 2 Memory Akku Lattenroste:

- Rahmenhöhe ca. 10 cm
- IBA integrierte Beckenabsenkung
- keine höheninstellbaren Elemente im Kniebereich
- vom Stromnetz entkoppelter Schlaf durch Akkutechnik (wireless)
- Ladegerät mit Netzteilfunktion

- Funkhandsender mit Memoryfunktion zur Speicherung von Lieblingspositionen
- Halterung für Funkhandsender
- Bedienung durch Röwa App möglich
- Taschenlampenfunktion
- Bettunterleuchtung



Breiten:

ca. 1 cm schmaler als Nennmaß

Längen:

ca. 4 cm kürzer als Nennmaß

Unverbindliche Verkaufspreise in Euro inkl. MwSt.

Motorik	Breite → Länge ↓	80 cm	90 cm	100 cm	120 cm	140 cm
Ecco 2 MOT 2 Memory Akku Rücken- und Fußteil separat verstellbar Kopfteil manuell verstellbar 	190 / 200 cm		2.399,-		2.623,-	2.744,-
	210 / 220 cm		2.489,-		2.713,-	2.834,-
Ecco 2 MOT 3 Memory Akku Rückenteil, Ober-, Unterschenkel separat verstellbar Kopfteil manuell verstellbar 	190 / 200 cm		2.799,-		3.064,-	3.207,-
	210 / 220 cm		2.889,-		3.154,-	3.297,-
Ecco 2 MOT 4 Memory Akku Kopf-, Rücken-, Ober- und Unterschenkelbereich separat verstellbar 	190 / 200 cm		3.199,-		3.424,-	3.629,-
	210 / 220 cm		3.289,-		3.514,-	3.719,-

Sonderbreiten Motorrahmen: Aufschlag 240,- €

Sonderlängen: nicht möglich.

ÜBERSICHT PREISE LATTENROST ZUBEHÖR

Auf Füße gestellt

Untergestelle / Funktions- / Designfüße / Matratzenbügel

Zum Lattenrost werden die passende Anzahl Füße und gegebenenfalls ein Untergestell benötigt. Bei den Lattenrosten Servo und

MOT1 können die Füße direkt mit dem Rahmen verschraubt werden. KF und KFR können nicht auf Füße gestellt werden.



Zubehör		Breite →	80 cm	90 cm	100 cm	120 cm	140 cm
Untergestell	Typ A 2-teilig für N und K (ohne Füße)			50,-		60,-	70,-
	Typ B 2-teilig für MOT 2 / 3 / 4 (ohne Füße)						
Kufe Metall (Designfuß) 1 Set (2 Stück)	Standard Höhe Unterkante Lattenrost ca. 19 cm			199,-		229,-	249,-
Funktions- füße 2 Sets (4 Füße) für Einzelbetten 3 Sets (6 Füße) für Doppel- betten (zusätz- lich wird das Verbindungs- element benötigt)	Metallfuß	Standard Höhe Unterkante Lattenrost ca. 20 cm	19,- Set (2 Füße)		Designfüße	Standard Höhe Unterkante Lattenrost ca. 19 cm	99,- Set (4 Füße)
		Komfort Höhe Unterkante Lattenrost ca. 25 cm				Komfort Höhe Unterkante Lattenrost ca. 23 cm	109,- Set (4 Füße)
	Metall	Standard Höhe Unterkante Lattenrost ca. 20-29 cm	39,- Set (2 Füße)		Standard Höhe Unterkante Lattenrost ca. 19 cm	99,- Set (4 Füße)	
		Komfort Höhe Unterkante Lattenrost ca. 25-38 cm			Komfort Höhe Unterkante Lattenrost ca. 23 cm	109,- Set (4 Füße)	
Verbindungs- element 1 Set (2 Stück) für Doppelbett freistehend	inkl. Satz Höhen- ausgleichs- elemente	25,- Set (2 Stück)					
Matratzenbügel	Fußende (für MOT)	20,-					
	seitlich	50,- Set (4 Stück)					

ÜBERSICHT PREISE MATRATZEN

Ecco 2 MTS biosyn® Matratze

Formstabil. Lange Lebensdauer. Optimales Schlafklima.

Der Röwa MTS biosyn® Matratzenschaum ist ein exklusiv für Rössle & Wanner hergestellter hochwertiger HR-Kaltschaum, der eine sehr hohe Oberflächen-Elastizität sowie Druckentlastung bei gleichzeitiger ergonomisch optimaler Stützkraft bietet. Die Oberfläche fühlt sich angenehm soft an und liefert zugleich eine hervorragende

Körperunterstützung. Lüftungskanäle im Matratzenkern, kombiniert mit einem Klimaband im Bezug, unterstützen effektiv die Luftzirkulation. So kann sich der Körper im Schlaf entspannen und regenerieren. Vervollständigt wird das ergonomisch perfekte Liege- und Komfortgefühl durch die Matratzenbezüge aus hochwertigsten Materialien.



Bei Maßen über 160 cm Breite werden 2 lose Kerne in einem Bezug verarbeitet.

Kern Sensitiv 16, 18, 20 MTS:

- Matratzenkern aus MTS biosyn® Komfort-Schaum für hervorragende Druckentlastung bei gleichzeitiger Stützkraft
- Komfortable angenehme Oberfläche, sehr guter Liegekomfort durch hohe Elastizität
- Höchster Liegekomfort durch mehr Einsinktiefe und spürbar bessere Anpassung an den Körper

- Zahlreiche Lüftungskanäle und offene porige Materialstruktur für optimale Belüftung
- Höhe des Matratzenkerns ca. 16, 18 oder 20 cm

Unverbindliche Verkaufspreise in Euro inkl. MwSt.

*Beschreibung Bezüge finden Sie auf Seite 18 / 19.

Ecco 2 Sensitiv 16 MTS ca. 16 cm Kernhöhe	Bezug ↓	Breite → Länge ↓	80 cm	90 cm	100 cm	120 cm	140 cm	160 cm	180 cm	200 cm
			soft	3-D Funktions- bezug* RW 423 (Rundum- Bezug)	190 / 200 cm		899,-		1.241,-	1.420,-
medium		210 / 220 cm		1.034,-		1.427,-	1.633,-	1.840,-	2.099,-	2.151,-
fest	Jersey-Wasch- bezug* RW 853 (Border-Bezug)	190 / 200 cm		1.039,-		1.434,-	1.642,-	1.849,-	2.109,-	2.161,-
		210 / 220 cm		1.195,-		1.649,-	1.888,-	2.126,-	2.425,-	2.485,-
	Jersey-Woll- bezug* RW 153 (Border-Bezug)	190 / 200 cm		1.139,-		1.572,-	1.800,-	2.027,-	2.312,-	2.369,-
		210 / 220 cm		1.310,-		1.808,-	2.070,-	2.331,-	2.659,-	2.724,-
Ecco 2 Sensitiv 18 MTS ca. 18 cm Kernhöhe	3-D Funktions- bezug* RW 423 (Rundum- Bezug)	190 / 200 cm		999,-		1.379,-	1.578,-	1.778,-	2.028,-	2.078,-
		210 / 220 cm		1.149,-		1.586,-	1.815,-	2.045,-	2.332,-	2.390,-
	Jersey-Wasch- bezug* RW 853 (Border-Bezug)	190 / 200 cm		1.139,-		1.572,-	1.800,-	2.027,-	2.312,-	2.369,-
		210 / 220 cm		1.310,-		1.808,-	2.070,-	2.331,-	2.659,-	2.724,-
	Jersey-Woll- bezug* RW 153 (Border-Bezug)	190 / 200 cm		1.239,-		1.710,-	1.958,-	2.205,-	2.515,-	2.577,-
		210 / 220 cm		1.425,-		1.967,-	2.252,-	2.536,-	2.892,-	2.964,-
Ecco 2 Sensitiv 20 MTS ca. 20 cm Kernhöhe	3-D Funktions- bezug* RW 423 (Rundum- Bezug)	190 / 200 cm		1.199,-		1.655,-	1.894,-	2.134,-	2.434,-	2.494,-
		210 / 220 cm		1.379,-		1.903,-	2.178,-	2.454,-	2.799,-	2.868,-
	Jersey-Wasch- bezug* RW 853 (Border-Bezug)	190 / 200 cm		1.339,-		1.848,-	2.116,-	2.383,-	2.718,-	2.785,-
		210 / 220 cm		1.540,-		2.125,-	2.433,-	2.740,-	3.126,-	3.203,-
	Jersey-Woll- bezug* RW 153 (Border-Bezug)	190 / 200 cm		1.439,-		1.986,-	2.274,-	2.561,-	2.921,-	2.993,-
		210 / 220 cm		1.655,-		2.284,-	2.615,-	2.945,-	3.359,-	3.442,-

Zwischenmaße: Aufschlag auf das nächsthöhere

Standardmaß 60,- €

ÜBERSICHT PREISE MATRATZEN

Ecco 2 Taschenfederkern-Matratze

Perfektes Liege- und Komfortgefühl.

Spezielle Tonnen-Taschenfedern und eine große Federndichte sorgen für eine sehr hohe Punktlastizität. Perfekt kombiniert mit einer komfortablen Oberfläche aus MTS biosyn® Komfort-Schaum entsteht eine

Matratze, die sich sensibel auf die Körperkontur anpasst. Vervollständigt wird das ergonomisch perfekte Liege- und Komfortgefühl durch die Matratzenbezüge aus hochwertigsten Materialien – ganz nach Ihren Ansprüchen.



Kern Sensitiv 18, 20 T

- 7-Zonen Tonnen-Taschenfederkern in spezielle Vliestaschen einzeln eingenäht, in stabiler Rahmenbauweise mit einer Wellenschnittoberfläche aus MTS biosyn®-Komfort-Schaum und integrierter Sitzkante
- Komfortable angenehme Oberfläche, sehr guter Liegekomfort durch hohe Elastizität

- Durch punktelastische Tonnen-Taschenfedern passt sich die Matratze perfekt an die Körperkontur an
- Zahlreiche Lüftungskanäle und offenporige Materialstruktur für optimale Belüftung
- Höhe des Matratzenkerns ca. 18 oder 20 cm

Bei Maßen über 160 cm Breite werden 2 lose Kerne in einem Bezug verarbeitet.

Ecco 2 Sensitive 18 T ca. 18 cm Kernhöhe	Bezug ↓	Breite → Länge ↓	80 cm	90 cm	100 cm	120 cm	140 cm	160 cm	180 cm	200 cm
	3-D Funktions- bezug* RW 423 (Rundum- Bezug)	190 / 200 cm			999,-		1.379,-	1.578,-	1.778,-	2.028,-
210 / 220 cm				1.149,-		1.586,-	1.815,-	2.045,-	2.332,-	2.390,-
Jersey-Wasch- bezug* RW 853 (Border-Bezug)	190 / 200 cm			1.139,-		1.572,-	1.800,-	2.027,-	2.312,-	2.369,-
	210 / 220 cm			1.310,-		1.808,-	2.070,-	2.331,-	2.659,-	2.724,-
Jersey-Woll- bezug* RW 153 (Border-Bezug)	190 / 200 cm			1.239,-		1.710,-	1.958,-	2.205,-	2.515,-	2.577,-
	210 / 220 cm			1.425,-		1.967,-	2.252,-	2.536,-	2.892,-	2.964,-
Ecco 2 Sensitive 20 T ca. 20 cm Kernhöhe	3-D Funktions- bezug* RW 423 (Rundum- Bezug)	190 / 200 cm		1.199,-		1.655,-	1.894,-	2.134,-	2.434,-	2.494,-
		210 / 220 cm		1.379,-		1.903,-	2.178,-	2.454,-	2.799,-	2.868,-
Jersey-Wasch- bezug* RW 853 (Border-Bezug)	190 / 200 cm			1.339,-		1.848,-	2.116,-	2.383,-	2.718,-	2.785,-
	210 / 220 cm			1.540,-		2.125,-	2.433,-	2.740,-	3.126,-	3.203,-
Jersey-Woll- bezug* RW 153 (Border-Bezug)	190 / 200 cm			1.439,-		1.986,-	2.274,-	2.561,-	2.921,-	2.993,-
	210 / 220 cm			1.655,-		2.284,-	2.615,-	2.945,-	3.359,-	3.442,-

ÜBERSICHT BEZÜGE

Bezüge



Bezüge	Verarbeitung ↓	Versteppung ↓	Reinigung ↓	Material ↓	Griffe ↓
3D-Funktions-bezug RW 423	Rundum-Bezug mit Klimaband	unversteppt	getrennt abnehmbar, waschbar bis 60° C	74,9 % PES 24 % Baumwolle 1 % Elasthan 0,1 % PA (versilbert) Garne mit Silberanteil: Wirken sowohl antimikrobiell als auch antistatisch.	2 Gurtbandgriffe (je 1 x Kopf- und Fußseite)
Jersey- Waschbezug RW 853	Border-Bezug mit Klimaband	beidseitig versteppt mit Klimafaser	Deckblätter getrennt abnehmbar, waschbar bis 60° C	37,9 % Baumwolle 31 % PES 30 % PA 1 % Elasthan 0,1 % PA (versilbert) Garne mit Silberanteil: Wirken sowohl antimikrobiell als auch antistatisch.	6 Wendegriffe
Jersey- Wollbezug RW 153	Border-Bezug mit Klimaband	beidseitig versteppt mit Plein Air-Schafschurwolle und Ingeo	Deckblätter getrennt abnehmbar, reinigungsfähig	37,9 % Baumwolle 31 % PES 30 % PA 1 % Elasthan 0,1 % PA (versilbert) Garne mit Silberanteil: Wirken sowohl antimikrobiell als auch antistatisch.	6 Wendegriffe

ÜBERSICHT PREISE KISSEN

Röwa Nackenstützkissen

Mehr Komfort. Verbesserte Ergonomie.

Stundenlange Arbeit am Schreibtisch, anstrengende Autofahrten, harte körperliche Arbeit – unsere Wirbelsäule wird im Alltag stark beansprucht. Das führt zu Verspannungen im Rücken-, Nacken- und Schulterbereich. Damit sich diese wieder lösen, muss die Muskulatur nachts entspannen können.

Unterstützen Sie diesen Regenerationsprozess mit einer anatomisch perfekten Lagerung von Kopf und Nacken. Richtig gelagert heißt: die Wirbelsäule ist in Seitenlage gerade, in Rückenlage mit dem natürlichen doppelten S-Schwung. Die Schultern sollten in jeder Lage ganz entspannt sein.



Röwa Nackenstützkissen Profiliertes Kissen aus Spezialschaum	Bezug ↓ abnehmbar, waschbar bis 40° C	in 4 Höhen einstellbar 139,-

- ergonomisch geformt
- in 4 Höhen individuell einstellbar
- für Rücken- und Seitenschläfer
- hochelastischer spezieller Kissenschaum mit dauerhafter Stützkraft
- sehr gute Luftzirkulation durch Belüftungsbohrungen

- optimale Anpassung der einzelnen Kisselemente durch Wellenschnitte
- höhenanpassbarer Bezug durch Mehrfach-Reißverschluss
- eingewebter Silberfaden, natürlich antibakteriell wirkend für hohe Hygiene-Ansprüche
- abnehmbarer und waschbarer Bezug

Unverbindliche Verkaufspreise in Euro inkl. MwSt.

ECCO 2 LATTENROST N / K / KF / KFR

Manuell verstellbarer Lattenrost

Ecco 2 N

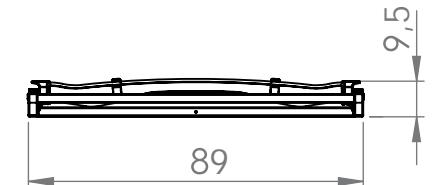

Ecco 2 K

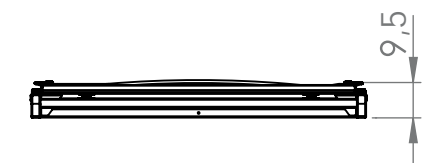

Ecco 2 KF

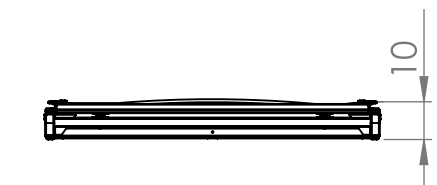
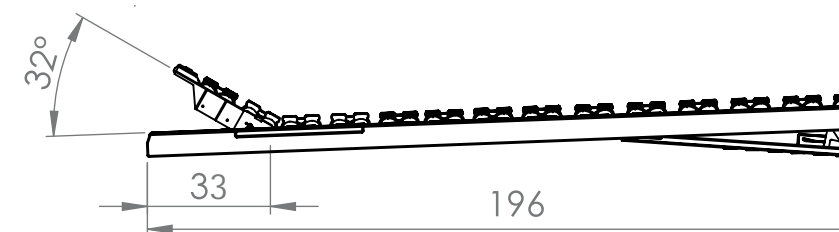

Ecco 2 KFR

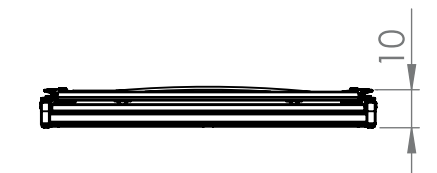
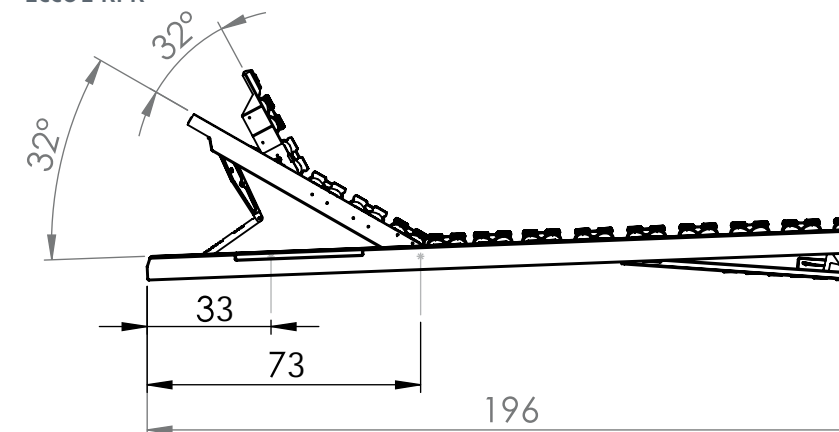

Alle Abbildungen entsprechen Rahmen 90 x 200 cm.

Die Informationen sollen Ihnen als Händler helfen, rasch Antworten auf Fragen zum Beispiel beim Einlegen des Rahmens in ein Bettgestell zu bekommen. Die technische Weiterentwicklung und die Berücksichtigung Ihrer Wünsche können dazu führen, dass sich Abmessungen oder Bau-

weisen verändern, ohne dass jede Änderung sofort dokumentiert werden kann. Bitte haben Sie Verständnis, dass wir für die Richtigkeit der Angaben keine Haftung übernehmen können. Alle Maße sind Zirkangaben in cm, die Zeichnungen sind Prinzipskizzen.

ECCO 2 LATTENROST MOT 1

Motorisch verstellbarer Lattenrost

MOT 1 – Oberschenkel- / Kniebereich

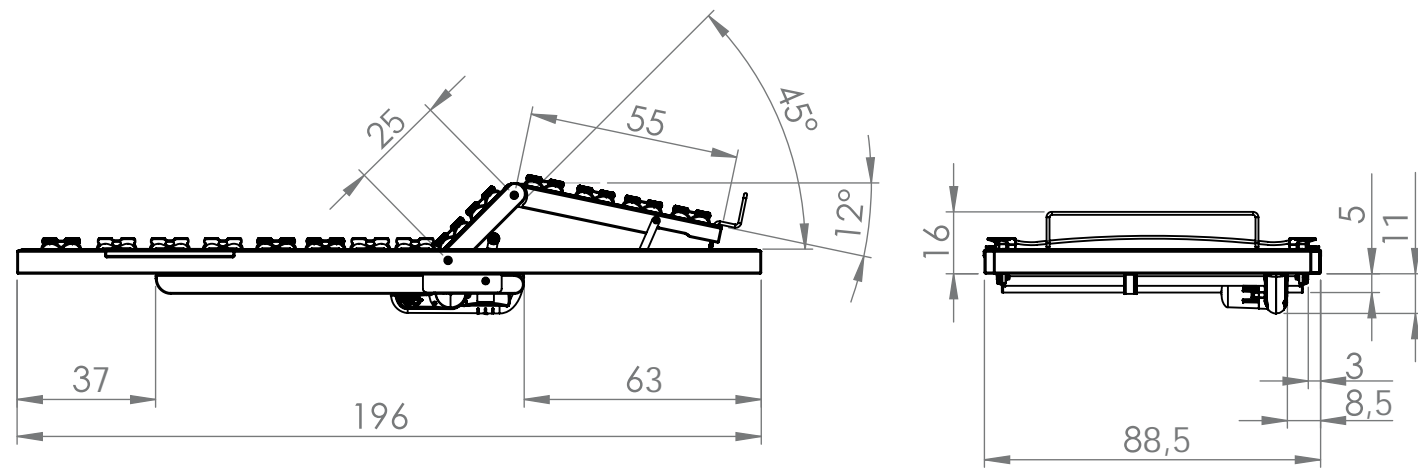

MOT 1 – Rückenbereich

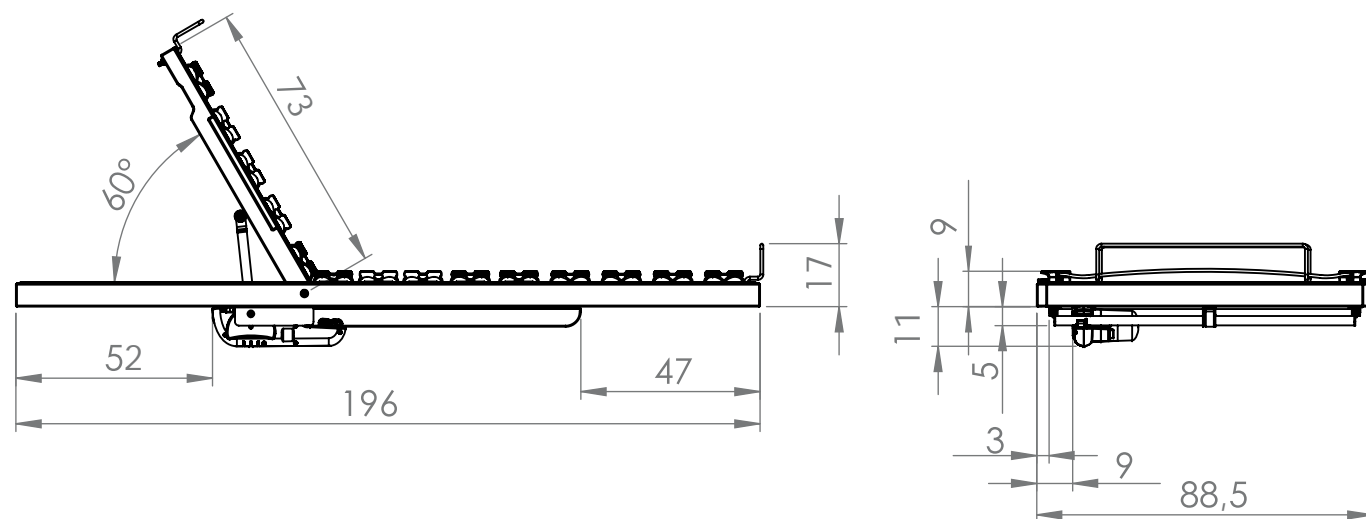

Die Informationen sollen Ihnen als Händler helfen, rasch Antworten auf Fragen zum Beispiel beim Einlegen des Rahmens in ein Bettgestell zu bekommen. Die technische Weiterentwicklung und die Berücksichtigung Ihrer Wünsche können dazu führen, dass sich Abmessungen oder Bau-

weisen verändern, ohne dass jede Änderung sofort dokumentiert werden kann. Bitte haben Sie Verständnis, dass wir für die Richtigkeit der Angaben keine Haftung übernehmen können.

ECCO 2 LATTENROST MOT 2 / 3 / 4

MOT 2 / 3 / 4

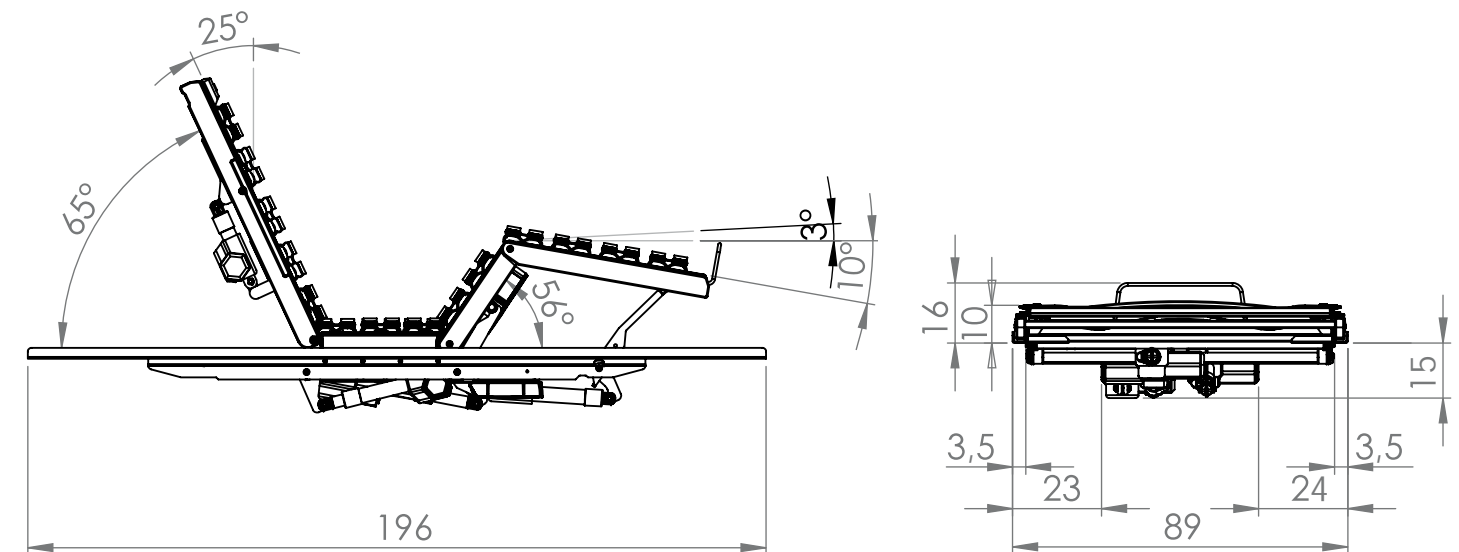
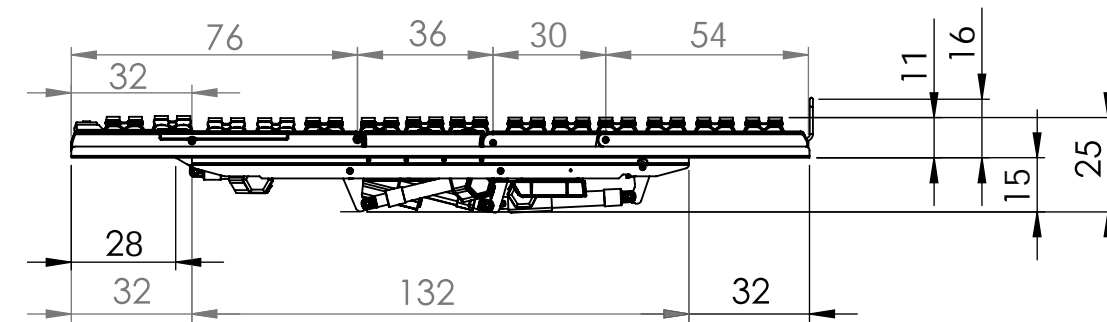

Alle Abbildungen entsprechen Rahmen 90 x 200 cm.

Alle Maße sind Zirkangaben in cm, die Zeichnungen sind Prinzipskizzen.



Rössle & Wanner GmbH
Ulrichstraße 102
D-72116 Mössingen
Tel.: +49 (0) 7473-7012 0
Fax: +49 (0) 7473-7012 78
info@roewa.com
www.roewa.com